

T1000M PRO TFT TURBO

Беговая дорожка



РУКОВОДСТВО ПОЛЬЗОВАТЕЛЯ

Уважаемый покупатель!

Поздравляем с удачным приобретением! Вы приобрели современный тренажер BRONZE GYM T1000M PRO TFT TURBO, который, как мы надеемся, станет Вашим лучшим помощником. Он сочетает в себе передовые технологии и современный дизайн. Постоянно используя этот тренажер, Вы сможете укрепить сердечно-сосудистую систему и приобрести хорошую физическую форму. Надеемся, что данная модель удовлетворит все Ваши требования.

Прежде чем приступить к использованию тренажера, внимательно изучите настоящее руководство и сохраните его для дальнейшего использования. В случае возникших дополнительных вопросов обратитесь к продавцу или дилеру, который проконсультирует Вас и поможет устранить возникшую проблему.

Обязательно сохраняйте инструкцию по эксплуатации, это поможет Вам по прошествии времени вспомнить о функциях тренажера и правилах его использования.

Если у Вас возникли какие-либо вопросы по эксплуатации данного тренажера, свяжитесь со службой технической поддержки или уполномоченным дилером, у которого Вы приобрели тренажер.

Внимание!

Перед тем как приступить к тренировкам, настоятельно рекомендуем пройти полное медицинское обследование, особенно если у Вас есть наследственная предрасположенность к повышенному давлению или сердечно-сосудистым заболеваниям. Неправильное или чрезмерно интенсивное выполнение упражнений может повредить Вашему здоровью.

Транспортировка/Хранение/Ввод в эксплуатацию

Транспортировка и эксплуатация тренажера:

1. Тренажер должен транспортироваться только в заводской упаковке;
2. Заводская упаковка не должна быть нарушена;
3. При транспортировке тренажер должен быть надежно защищен от дождя, влаги, атмосферных осадков, механических перегрузок.

Хранение тренажера:

Тренажер рекомендуется хранить и использовать только в сухих отапливаемых помещениях со следующими значениями:

1. Температура + 10 - + 35 С;
2. Влажность: 50 -75%;
3. Если Ваш тренажер хранился при низкой температуре или в условиях высокой влажности (имеет следы конденсации влаги), необходимо перед эксплуатацией выдержать его в нормальных условиях не менее 2 – 4 часов и только после этого можно приступить к эксплуатации.

Перед тем как начать тренировку

Перед первым занятием проверьте, правильно ли была проведена сборка тренажера. Ознакомьтесь со всеми функциями и настройками тренажера и проводите тренировки в строгом соответствии с инструкцией по эксплуатации. Перед началом тренировки убедитесь, что все защитные элементы надежно установлены и закреплены, проверьте надежность механических и электрических соединений. Установите тренажер на ровную нескользящую поверхность, оставляя с каждой стороны по 0,5 м свободного пространства. Для снижения шума и вибраций рекомендуется использовать специальные резиновые коврики, также это позволит избежать царапин, сколов и вмятин, если напольное покрытие в Вашем доме выполнено из деликатных материалов (паркетная доска, штучный паркет, натуральный линолеум, пробковое покрытие и т. п.).

Рекомендации по сборке

Перед сборкой тренажера тщательно изучите ее последовательность и выполняйте все рекомендации. Используйте для сборки приложенный или рекомендуемый инструмент. Убедитесь, что в наличии имеются все детали и они не повреждены. Не прикладывайте чрезмерных усилий к инструменту во избежание травм и повреждения элементов конструкции тренажера. Сначала соберите все компоненты, неплотно закрепив гайки и болты, и, убедившись, что конструкция собрана правильно, окончательно затяните их. Каждый тренажер на заводе проходит проверку качества. Это необходимо, чтобы убедиться в корректной работе всех узлов оборудования. При этом может потребоваться частичная или полная сборка (зависит от конкретной модели). В связи с этим в местах соединений элементов тренажера могут остаться следы стыковки деталей и использования технологического крепежа.

ПРАВИЛА УХОДА И ТЕХНИЧЕСКОГО ОБСЛУЖИВАНИЯ

Регулярное и своевременное техническое обслуживание продлевает срок службы тренажера и сводит Ваши обращения в сервисную службу до минимума. Для этого мы рекомендуем Вам выполнять следующие профилактические процедуры.

Общие рекомендации по уходу

Перед любым обслуживанием обязательно отключайте тренажер от электрической сети. К обслуживанию можно приступать примерно через 60 секунд, когда произойдет полное обесточивание внутренних электрических цепей тренажера. Регулярно осматривайте Ваш тренажер на предмет отсутствия посторонних предметов, пыли и грязи в тренажере.

Не применяйте абразивные препараты, агрессивные жидкости для чистки рабочих поверхностей тренажера – ацетон, бензин, уайт-спирит, бензол и их производные - во избежание повреждения лакокрасочных покрытий и пластиковых деталей. Для ухода рекомендуется применять слегка смоченную нейтральным раствором моющей жидкости ткань с последующей протиркой сухой тканью.

Ежедневно (после каждой тренировки)

Почистите и осмотрите беговую дорожку, выполнив следующие действия:

- Выключите тумблер питания беговой дорожки, затем отключите ее от сети;
- Протрите беговое полотно, корпус, кожух двигателя и консоль влажной тряпкой. Не используйте растворители, они могут повредить тренажер;
- Осмотрите шнур питания. Если он поврежден, обратитесь к представителям компании-продавца;
- Убедитесь, что шнур не попал под транспортировочные колесики тренажера или в другое место, где он может оказаться защемлен или оборван, и не слишком натянут на максимальном уровне наклона беговой дорожки;
- Проверьте натяжение и центровку бегового полотна. Убедитесь, что оно не повредит другие части тренажера из-за нарушения центровки;
- Убедитесь, что тренажер находится на достаточном расстоянии от стен (не менее 50 см);
- Проверьте наличие и целостность зажима и шнура аварийной остановки дорожки.

Еженедельно

Уборка от пыли и мусора поверхности под беговой дорожкой:

- Выключите тумблер беговой дорожки, затем отключите ее от сети;
- Сложите тренажер, убедившись в надежности его фиксации в вертикальном положении (для складных моделей);
- Переместите тренажер в другое место;
- Подметите или пропылесосьте пол, чтобы удалить пыль или другой мусор, который мог накопиться под беговой дорожкой;

- Поставьте тренажер обратно.

ЕЖЕМЕСЯЧНО – ВАЖНО!

- Выключите тумблер питания беговой дорожки, затем отключите ее от сети;
- Проверьте затяжку всех монтажных болтов тренажера;
- Внимательно осмотрите все пластиковые элементы дорожки (подставки для ног, кожух моторного отсека, корпус дисплея и пр.). Они не должны иметь трещин и сколов;
- Снимите кожух моторного отсека. Дождитесь, пока все огни индикаторов на платах погаснут;
- Пропылесосьте сам двигатель и весь моторный отсек, чтобы удалить накопившийся пух или пыль. Невыполнение этой процедуры может привести к преждевременному отказу электрических компонентов;
- Убедитесь, что дека тренажера смазана. При необходимости добавьте силиконовую смазку на ее поверхность, уделяя особое внимание центральной части;
- Пропылесосьте и протрите беговое полотно влажной тряпкой. Удалите с помощью пылесоса черные или белые частички, которые могут скопиться вокруг тренажера. Их появление является результатом нормальной работы беговой дорожки.

ЕЖЕКВАРТАЛЬНО – ОЧЕНЬ ВАЖНО!!!

- Выключите тумблер питания беговой дорожки, затем отключите ее от сети;
- Используя 6 мм шестигранный ключ, ослабьте левый и правый регулировочные болты натяжения так, чтобы иметь возможность приподнять полотно и получить визуальный доступ к беговой деке тренажера;
- Проверьте состояния деки. Поверхность не должна иметь царапин и потертостей;
- Проверьте состояние полотна. Внутренняя поверхность должна быть гладкой, не иметь признаков истончения и отслоения материала, а также порванных и лопнувших участков;
- Протрите сухой чистой тканью всю поверхность деки и внутреннюю поверхность полотна;
- Нанесите силиконовую смазку на поверхность деки беговой дорожки;
- Проверьте состояние износа приводного ремня основного двигателя и правильности его положения;
- Снимите передний и задний валы и удалите наслоение пыли и грязи с их поверхностей;
- Убедитесь в отсутствии посторонних шумов во время движения беговой дорожки.

Дека и беговое полотно – это детали тренажера, требующие особого внимания.

Важно соблюдать требования эксплуатации во избежание преждевременного износа этих деталей, периодически проверять и проводить центровку и подтягивание бегового полотна, а при необходимости и техническое обслуживание беговой дорожки.

РЕГУЛИРОВКА БЕГОВОГО ПОЛОТНА

Регулировка бегового полотна предполагает две основные функции - регулировку натяжения и центровку бегового полотна. Беговое полотно регулируется на фабрике производителем, но в связи с транспортировкой и перемещением беговой дорожки, беговое полотно может сдвинуться. Необходимо проверять регулировку натяжения и центровку бегового полотна в течение первых недель, так как оно после нескольких использований может немного растянуться или сместиться в сторону.

Чтобы правильно отрегулировать беговое полотно, следуйте указаниям, приведенным ниже.

Если во время занятия на беговой дорожке Вы чувствуете небольшое проскальзывание, то, вероятнее всего, беговое полотно нужно подтянуть.

Увеличение натяжения:

- Используйте 6 мм шестигранный ключ для регулировки левого болта натяжения;
- Поверните ключ по часовой стрелке на $\frac{1}{4}$ оборота, для увеличения натяжения ремня;
- Повторите шаг 1 для правого болта. Необходимо повернуть болт на точно такое же количество оборотов;
- Повторяйте шаги 1 и 2 до установления необходимого уровня натяжения;
- Будьте внимательны, не перетяните полотно, чтобы избежать повреждения передних и задних подшипников.

Для того чтобы уменьшить натяжение бегового полотна, необходимо поворачивать ключ против часовой стрелки согласно шагам, указанным выше.

Центрирование бегового полотна

Время от времени необходимо центрировать беговое полотно в связи с тем, что во время тренировки Вы отталкиваетесь с разным усилием на каждую ногу.

1. Включите движение бегового полотна. Нажмите кнопку увеличения скорости для достижения скорости 4 км/ч. Обратите внимание, в какую сторону отклоняется беговое полотно.

- Если оно отклоняется в левую сторону, поверните ключом левый болт по часовой стрелке на $\frac{1}{4}$ оборота, затем правый болт - против часовой стрелки;
- Если в правую, то поверните ключом правый болт на $\frac{1}{4}$ оборота по часовой стрелке, а левый - против;
- Если беговое полотно все еще не выровнено, повторите действия снова.

2. После того, как беговое полотно движется по центру, увеличьте скорость до 6 км/ч, чтобы проверить его положение в движении. При необходимости повторите вышеописанные шаги.

3. Если попытки центрировать беговое полотно безрезультатны, вероятно, нужно увеличить натяжение бегового полотна.

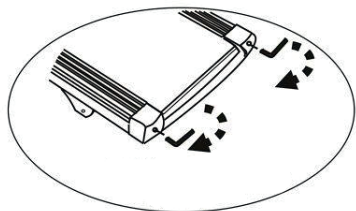

Поворот по часовой стрелке
увеличит натяжение бегового полотна

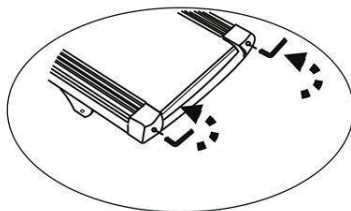

Поворот против часовой стрелки
уменьшит натяжение бегового полотна

Смазка деки и полотна

Производитель уже смазал необходимые детали и узлы во время производства беговой дорожки. Тем не менее, необходимо регулярно проверять наличие смазки во избежание поломок.

Мы рекомендуем ежемесячно приподнимать беговое полотно и на ощупь проверять наличие смазки, и, если поверхность сухая, ее необходимо смазать. Вы можете использовать как силиконовый спрей в баллончике, так и силиконовую смазку в тубике. Используйте продукцию уже хорошо зарекомендовавших себя брендов: Efele, Sil-X, Molykote Separator Spray.

- Приподнимите беговое полотно с правой и левой стороны поочередно;
- Нанесите на деку смазку от края и как можно ближе к центру бегового полотна;

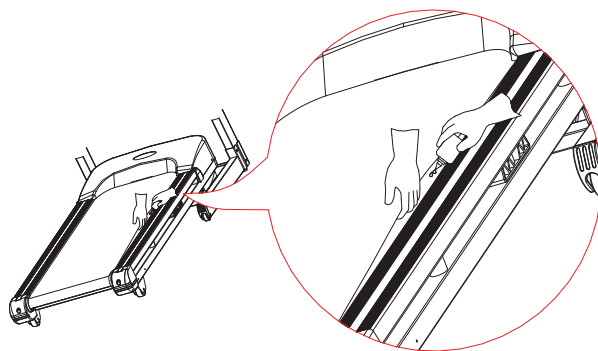

- Включите дорожку на минимальной скорости и в течение 5 минут походите, смещая шаг справа налево и в обратном направлении относительно ширины деки так, чтобы смазка как можно равномернее распределилась по всей ее поверхности.

Электробезопасность (для тренажеров с питанием от сети)

Соблюдайте все меры предосторожности, принятые при работе с электрическим оборудованием. Тренажер должен подключаться только к заземленной розетке. Это снижает риск удара током при поломке или сбое в работе. Тренажер снабжен шнуром с жилой для заземления и вилкой с ножкой заземления. Вставьте вилку в соответствующую питающую розетку, установленную и заземленную с соблюдением действующих нормативов. Перед каждым использованием осмотрите электрический соединительный шнур на предмет отсутствия его повреждений.

Неправильное подключение может стать причиной удара током. Если у Вас возникли сомнения в правильности заземления, обратитесь к электрику или представителю сервисной службы. Не меняйте вилку тренажера. Если комплектуемая вилка не подходит к Вашей розетке, обратитесь к электрику и установите нужную розетку. Не применяйте дополнительные электрические удлинители, переходные адаптеры между электрической сетью и тренажером. Это может нарушить работу системы УЗО и увеличить риск поражения электрическим током, а также явиться обоснованным отказом в гарантийном обслуживании. Не прячьте шнур питания под ковер и не ставьте на него предметы, способные пережать или повредить его. Не допускайте, чтобы шнур питания касался нагретых поверхностей. В случае скачка напряжения в некоторых тренажерах предусмотрено автоматическое отключение.

Меры предосторожности

Тренажер должен использоваться только по назначению, то есть для физических тренировок взрослых людей. Любое другое использование тренажера запрещено и может быть опасно. Продавец не несет ответственности за любые травмы или повреждения, вызванные неправильным использованием тренажера. Тренажер предназначен для использования взрослыми людьми, конструкция и установленные нагрузки рассчитаны на взрослых людей, поэтому эксплуатация несовершеннолетними лицами не допускается. Дети и домашние животные не должны приближаться к работающему тренажеру ближе, чем на 3 м.

В целях Вашей безопасности рекомендуем соблюдать следующие правила:

1. Сборку и эксплуатацию тренажера следует осуществлять на твердой, ровной поверхности. Свободное пространство вокруг тренажера должно составлять не менее 1,2 м;
2. При регулярной эксплуатации проверяйте натяжку резьбовых соединений каждые 1-2 месяца;
3. Не допускайте попадания внутрь тренажера посторонних предметов и жидкостей;
4. Никогда не эксплуатируйте тренажер с явными дефектами – открученными элементами крепления, незакрепленными узлами, с нехарактерными посторонними шумами и т. д. Это может привести к травмам или уменьшению срока службы тренажера;

5. Для осмотра и устранения возникших дефектов обратитесь в авторизованный сервисный центр или к уполномоченному дилеру, у которого Вы приобрели данный тренажер;
6. Для ремонта необходимо использовать только оригинальные запасные части;
7. Обслуживание тренажера, за исключением процедур, описанных в данном руководстве, должно производиться только сотрудниками сервисного центра;
8. Не допускается какое-либо изменение конструкции или узлов и деталей тренажера – это может привести к серьезным травмам и потере здоровья;
9. Вес пользователя не должен превышать максимально заявленный;
10. Во время занятий используйте соответствующую одежду и обувь. Не надевайте свободную одежду или обувь с кожаными подошвами или каблуками. Если у Вас длинные волосы, соберите их в хвост или пучок на затылке;
11. Не подставляйте руки под движущиеся части тренажера;
12. Не подвергайте себя чрезмерным нагрузкам во время тренировок. Если Вы почувствовали боль или недомогание, немедленно прекратите занятия и обратитесь за консультацией к врачу.

СОВЕТЫ ПЕРЕД НАЧАЛОМ СБОРКИ

ОТКРЫТИЕ КОРОБКИ

Убедитесь, что все части тренажера на месте, проверьте наличие комплектующих частей в соответствии со списком.

ИНСТРУМЕНТЫ, НЕОБХОДИМЫЕ ДЛЯ СБОРКИ

Перед началом сборки убедитесь, что все инструменты, которые будут необходимы при сборке, на месте.

НАЗНАЧЕНИЕ ТРЕНАЖЕРА

Тренажер предназначен для коммерческого использования

ПРЕДВАРИТЕЛЬНОЕ ЗНАКОМСТВО С ТРЕНАЖЕРОМ

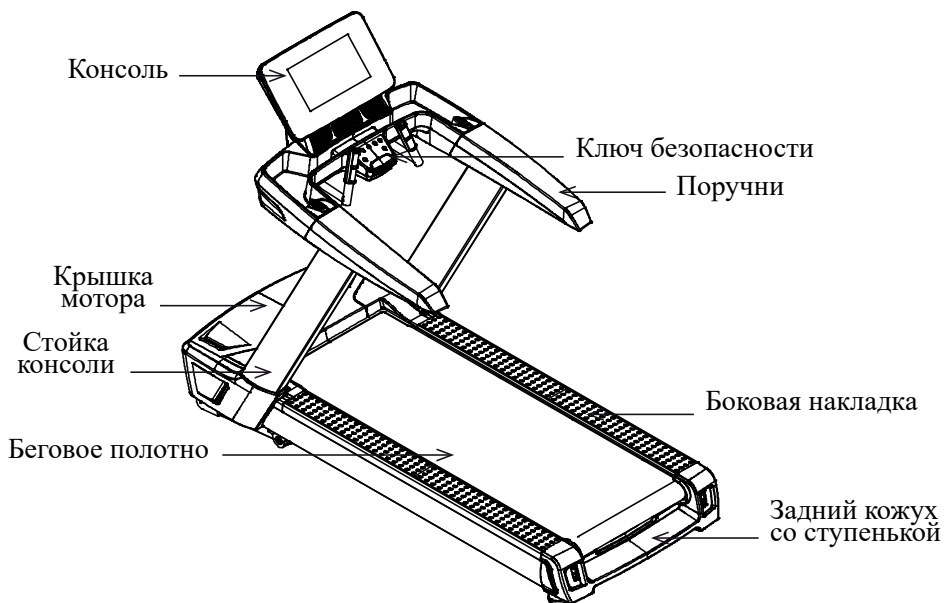

Подготовка к сборке и основные части

Откройте коробку, убедитесь, что все комплектующие части на месте.

Основная рама

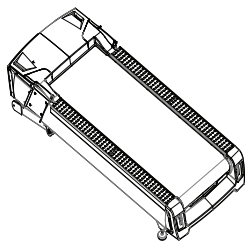

Стойки консоли
левая и правая

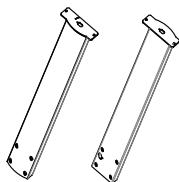

Консоль

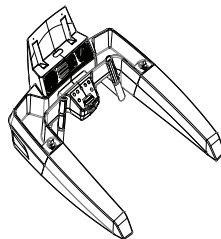

Дисплей

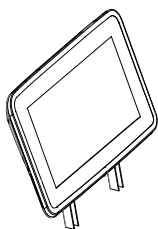

Задняя крышка
консоли

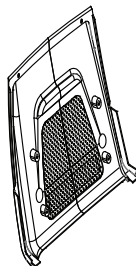

Крышка стойки
консоли левая

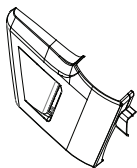

Крышка стойки
консоли правая

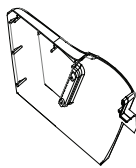

Руководство
пользователя



Силиконовая
смазка

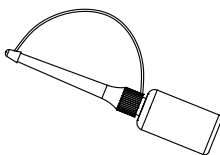

Сборочный
комплект

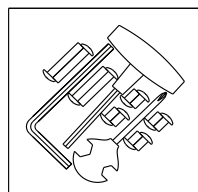

Комплект крепежа



ВИНТ (ST4×15) 10 шт.

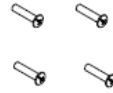

ВИНТ (ST4×16) 4 шт.

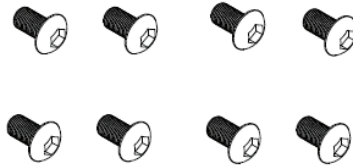

ВИНТ (M8×20) 8 шт.



ВИНТ (M8×80) 8 шт.

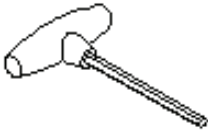

Т-образный
ключ 1 шт.



Л-образный
ключ 1 шт.

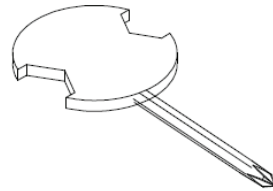

Крестообразная
отвертка 1 шт.

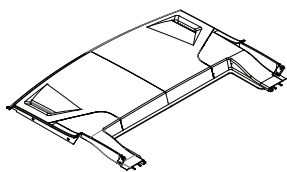

Крышка мотора

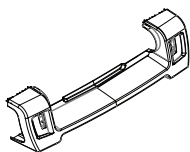

Задняя крышка

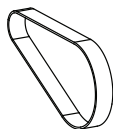

Ремень мотора

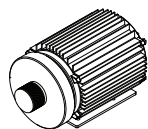

Мотор

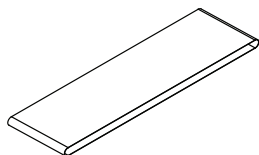

Беговое полотно

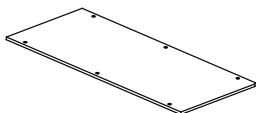

Дека

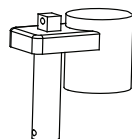

Мотор наклона

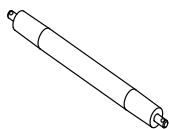

Задний вал

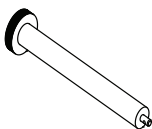

Передний вал

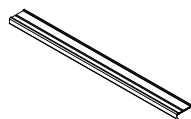

Боковая накладка

Этапы сборки

ШАГ 1:

Достаньте тренажер из коробки и поставьте на ровный пол. (Как показано на рисунке)
Подсоедините сигнальный провод перед установкой правой стойки. Установите стойки на основную раму и закрепите их 4 винтами M8×80 с каждой стороны.

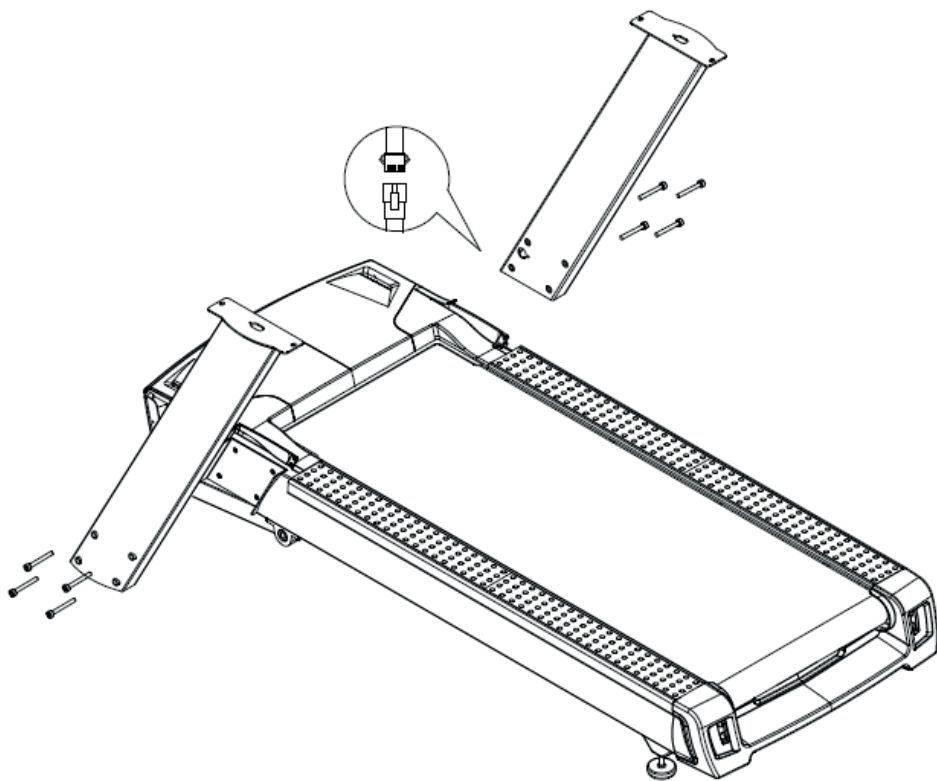

ШАГ 2:

Соедините сигнальный провод правой стойки с соответствующим проводом консоли.
Установите и закрепите консоль на стойках 4 винтами M8×20.

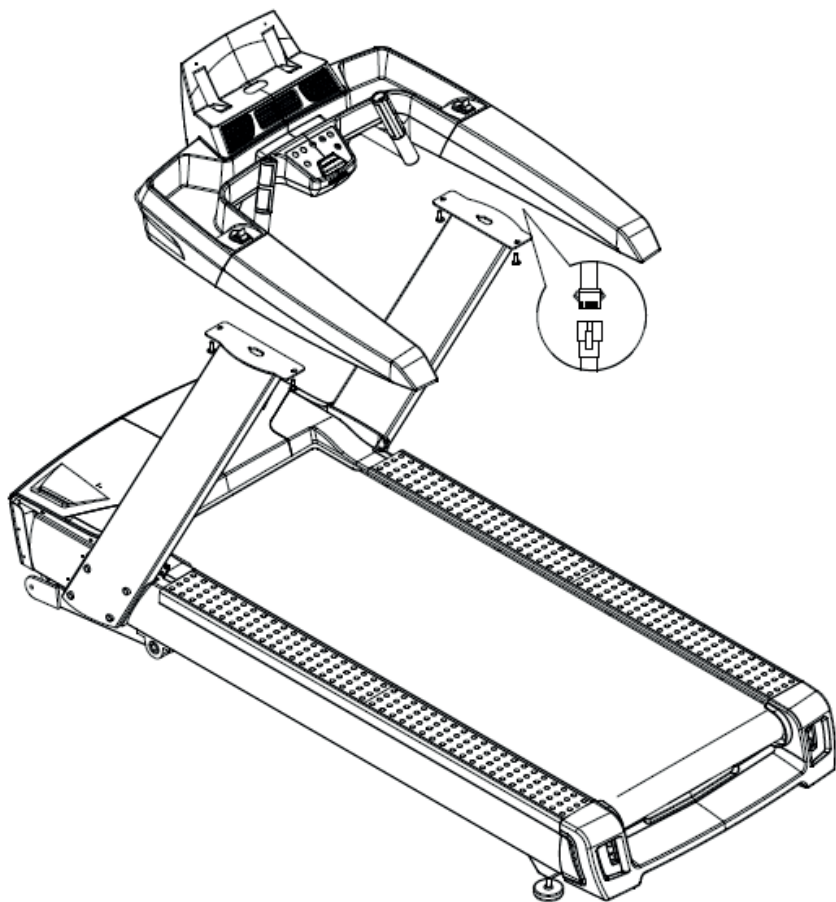

ШАГ 3:

Соедините сигнальный провод дисплея с провод основания консоли и закрепите дисплей на основании, используя 4 винта (M8×20).

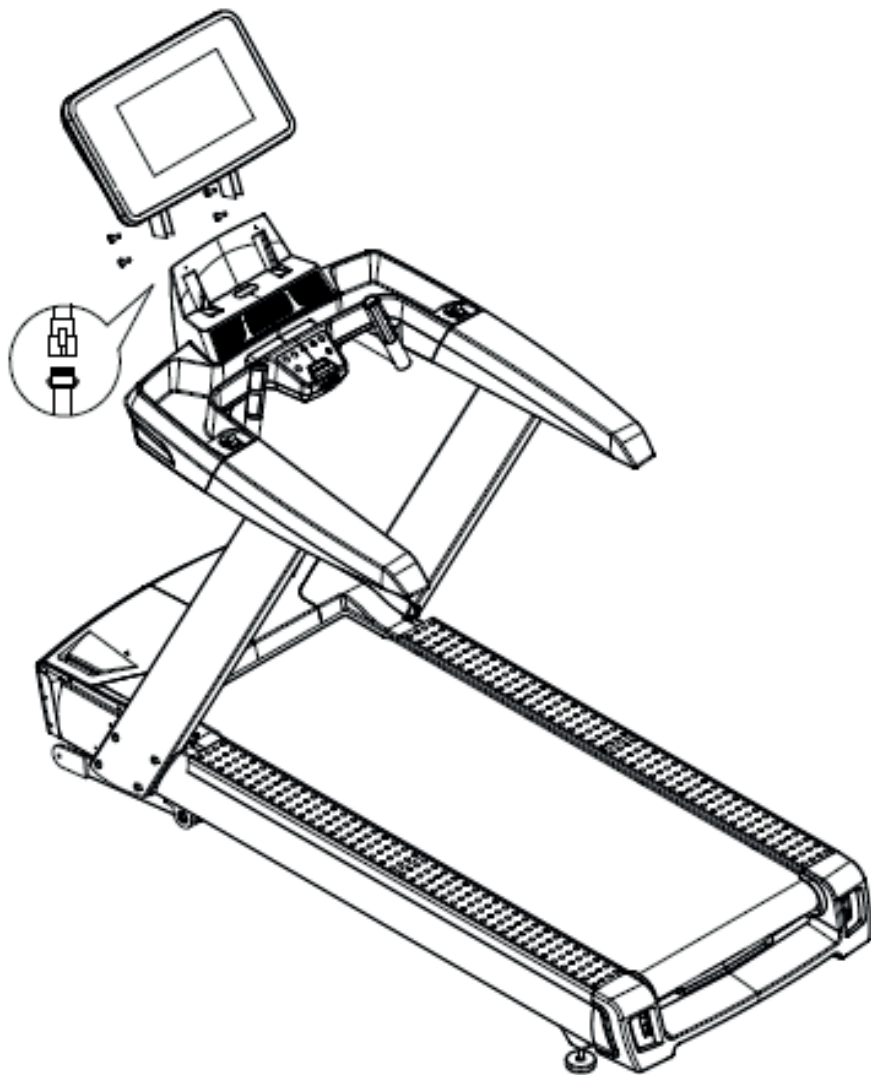

ШАГ 4:

Установите и прикрепите кожухи стоек к основной раме 2 винтами (M4×15), а затем прикрепите их к кожуху моторного отсека с помощью 2 винтов ST4×15 с правой и левой стороны тренажера.

Прикрепите заднюю крышку консоли 4 винтами ST4×15.

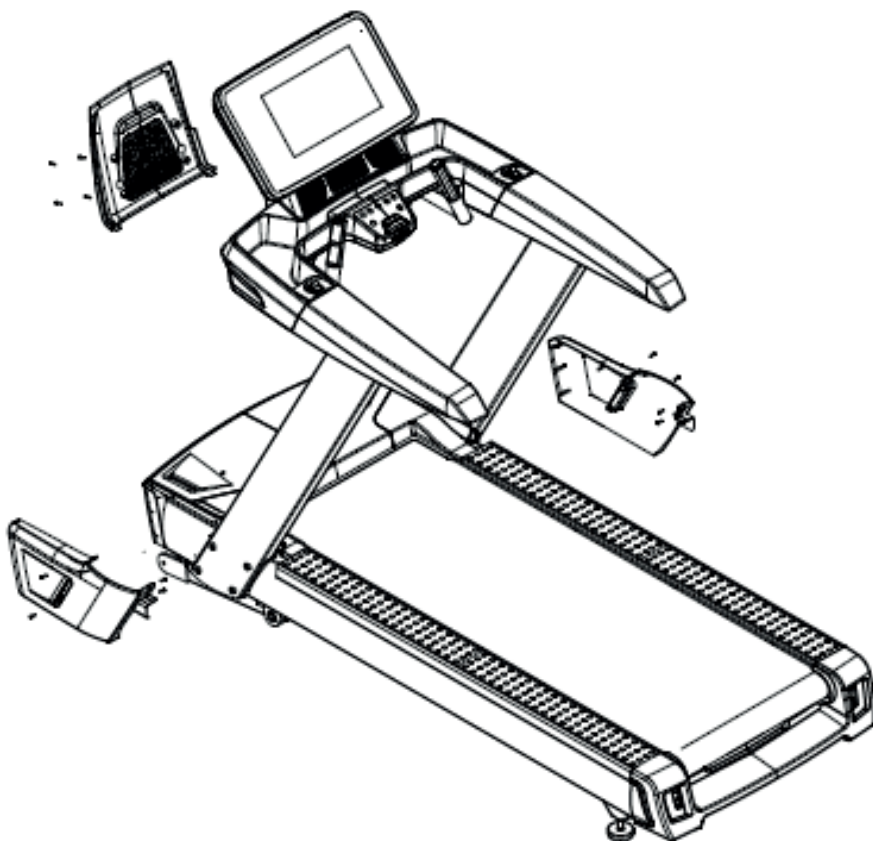

Сборка закончена!

Рекомендуем проверить затяжку всех крепежных соединений тренажера перед его использованием и регулярно следить за их состоянием.

ПЕРЕМЕЩЕНИЕ БЕГОВОЙ ДОРОЖКИ

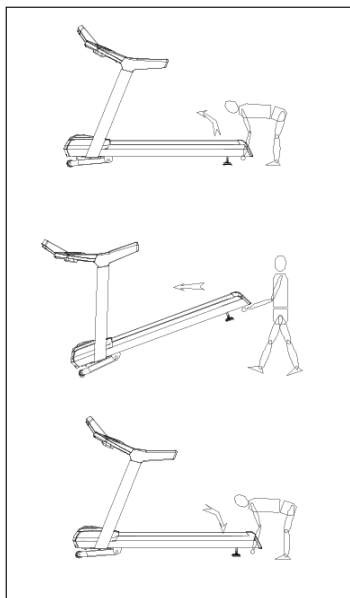

Прежде чем перемещать беговую дорожку, необходимо убедиться, что основная рама находится внизу (установлен нулевой угол наклона беговой поверхности), выключить беговую дорожку и вынуть вилку из розетки.

Затем поднимите конец беговой дорожки двумя руками и передвиньте вперед или назад в нужное место. Желательно участие двух человек.

Затем медленно опустите беговую дорожку на пол.

ЗАЗЕМЛЕНИЕ

Беговая дорожка должна быть заземлена с помощью соответствующей розетки, совместимой с данным оборудованием. Можно обратиться за помощью к местному специалисту. Розетка должна быть под 220-240В.

Работа с консолью

1. Назначение



Быстрые клавиши
регулировки наклона



Быстрые клавиши
регулировки скорости

Клавиша СТОП

Клавиша
СТАРТ/ПАУЗА

- 1.1 P0 – ручной режим, P1-P36 - предустановленные программы, есть 6 пользовательских программ (USER) и один режим FAT (Жироанализатор);
- 1.2 15,6 дюймовый TFT дисплей с 7 кнопками;
- 1.3 Функция преобразования метры - дюймы;
- 1.4 Диапазон скоростей: 1.0~25.0 КМ/Ч;
- 1.5 Диапазон наклона: 0~15%;
- 1.6 Предотвращение перегрузки и перенапряжения, взрывозащищенность, защита от электромагнитных помех;
- 1.7 Функция самоконтроля и звукового предупреждения;
- 1.8 6 пользовательских программ;
- 1.9 MP3 (опционально).

2. Функции TFT дисплея

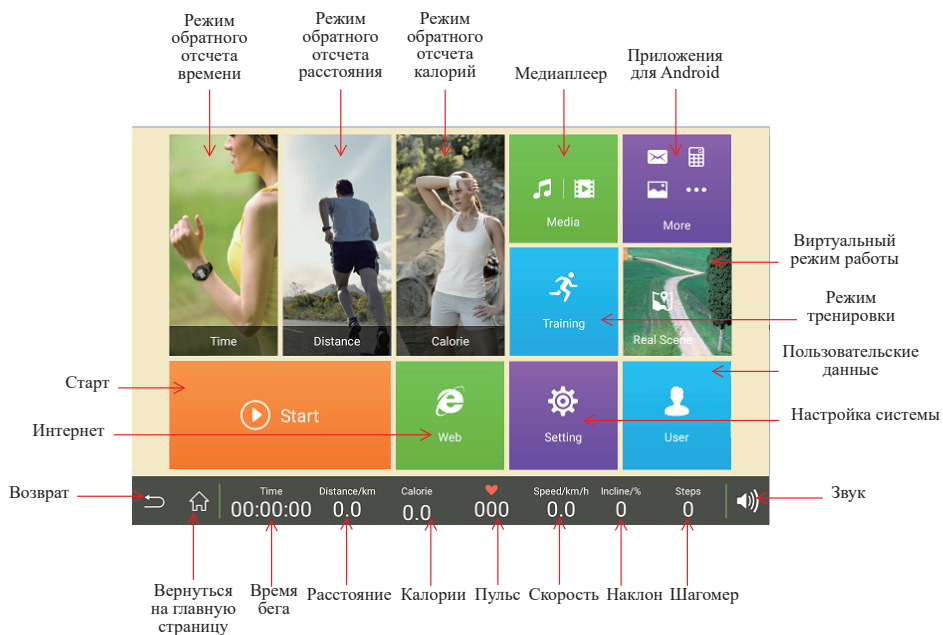

- 2.1 Окно “DISTANCE” (РАССТОЯНИЕ): Отображение числового значения расстояния.
- 2.2 Окно “CALORIES” (КАЛОРИИ): Отображение числового значения калорий.
- 2.3 Окно “TIME” (ВРЕМЯ): Отображение числового значения времени.
- 2.4 Окно “INCLINE” (НАКЛОН): Отображение числового значения наклона.
- 2.5 Окно “PULSE” (ПУЛЬС): Отображение числового значения пульса.
- 2.6 Окно “SPEED” (СКОРОСТЬ): Отображение числового значения скорости.

3. Управление беговой дорожкой

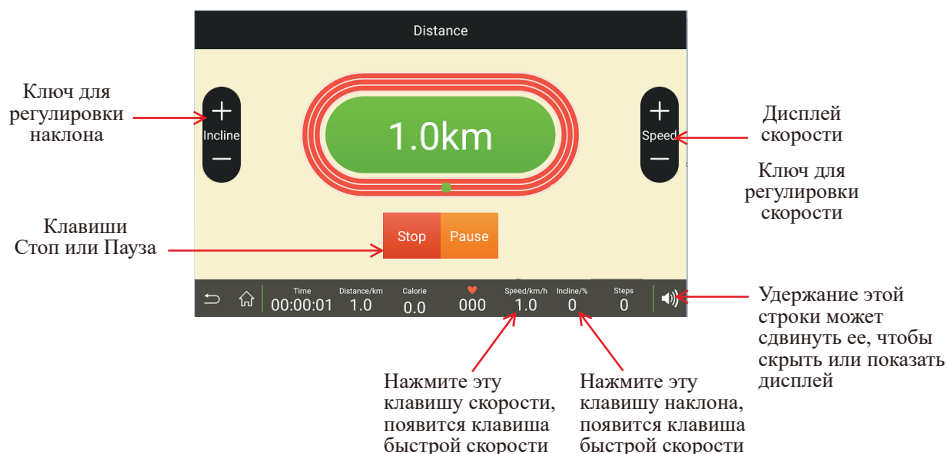

- 3.1 Клавиша “START” (СТАРТ): нажмите клавишу, чтобы включить беговую дорожку. Нажмите клавишу “PAUSE” (ПАУЗА), чтобы остановить тренажер.
- 3.2 Клавиша “STOP” (СТОП), нажмите клавишу, чтобы остановить беговую дорожку. Когда в окне появится ERR (ОШИБКА), нажмите клавишу “STOP” (СТОП), чтобы очистить сообщение об ошибке.
- 3.3 КЛАВИША "+": увеличьте скорость беговой дорожки.
- 3.4 КЛАВИША "-": уменьшите скорость беговой дорожки.
- 3.5 КЛАВИША "▲": увеличить наклон.
- 3.6 КЛАВИША "▼": уменьшить наклон.

4. Функция ключа безопасности

При любом состоянии беговой дорожки, если нажать/отключить ключ безопасности, то дисплей отобразит Eг-7 (Ошибка-7), и консоль издаст звуковой сигнал. Тогда необходимо вернуть ключ безопасности на место, экран будет гореть в течение 2 секунд, затем перейдет в режим ручного запуска (эквивалентно сбросу данных).

5. Функция MP3-плеера (опционально)

Консоль имеет встроенную двухканальную стереосистему, переходный режим питания и не имеет функции отключения сигнала. Используйте аудио кабель MP3 для подключения MP3-входа и музыкального входа вашего устройства, чтобы воспроизвести звуковые файлы.

6. Функция преобразования метрических дюймов

- 6.1 Нажмите кнопку “Setting” (Настройка) на главной странице.
- 6.2 Появятся окна “КРН” или “МРН”, КРН означает метрический (км/ч), а МРН-дюймовый (миль/ч).

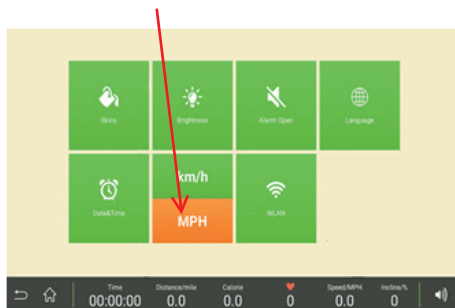
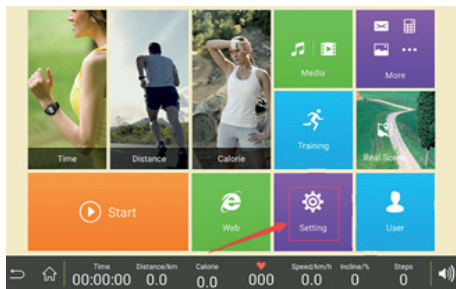

7. Пользовательский режим

- 7.1 Существует шесть пользовательских режимов: USER1 (ПОЛЬЗОВАТЕЛЬ 1) ~ USER6 (ПОЛЬЗОВАТЕЛЬ 6). В пользовательском режиме пользователь может установить и использовать собственный режим тренировки, (см. рис. ниже).

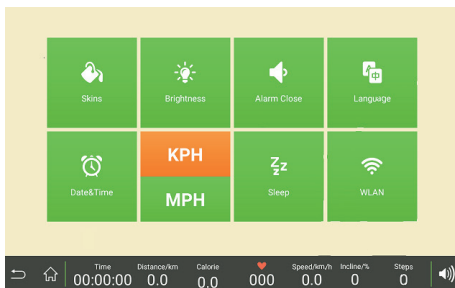
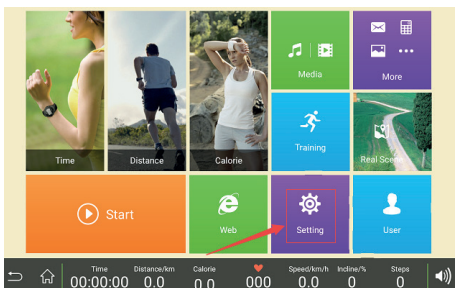

- 7.2 Нажмите кнопку “Training” (Тренировка) на домашней странице, затем нажмите кнопку “Customization” (Настройка) и войдите в режим USER1 (ПОЛЬЗОВАТЕЛЬ 1) ~ USER6 (ПОЛЬЗОВАТЕЛЬ 6), (см. рис. ниже).

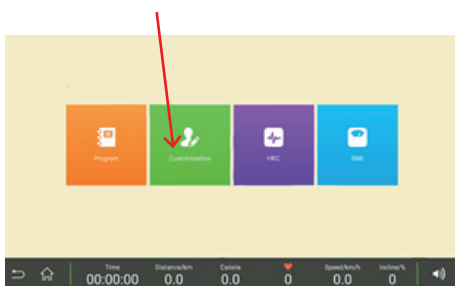
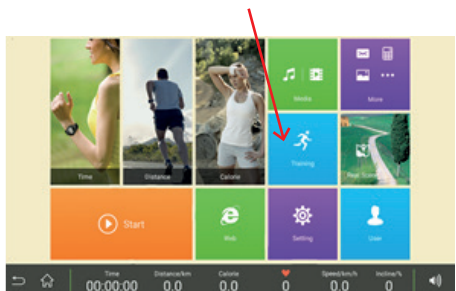

- 7.3 Войдите на эту страницу и сдвиньте диаграмму, чтобы настроить наклон и скорость. После настройки нажмите клавишу “ОК”, чтобы войти на страницу TIME (ВРЕМЯ), время по умолчанию-30 минут; затем запустите этот режим. Установленные наклон и скорость можно использовать также в следующий раз (см. рис. ниже).

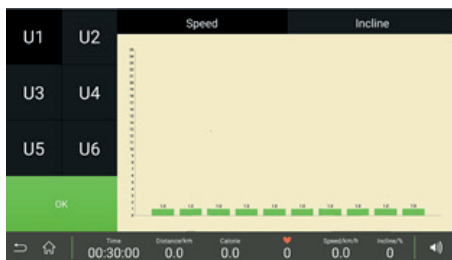

8. Инструкция по безопасному использованию

- 8.1 Вставьте шнур питания в электрическую розетку с напряжением 10А (220В). Поверните переключатель в положение “ВКЛ.”. Дисплей включится и издаст короткий звуковой сигнал.
- 8.2 Во время тренировки нажмите/достаньте ключ безопасности, если необходимо немедленно остановиться.
- 8.3 Пользовательская программа “P0”. Нажмите кнопку “MODE” (РЕЖИМ) и выберите четыре режима тренировки. Пользователь может выбрать скорость и наклон. Скорость по умолчанию составляет 1,0 км/ч. Уклон по умолчанию равен 0%.

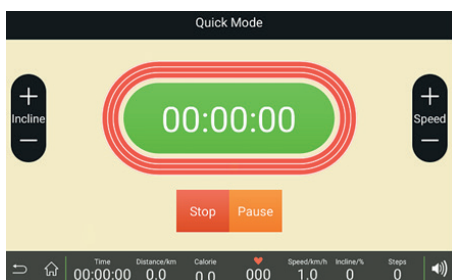

- a. Режим тренировки 1: Прямой отсчет времени, Время, Скорость, Расстояние, Калории отображаются на дисплее. Функция выбора не доступна.
- b. Режим тренировки 2: Обратный отсчет от установленного времени. Когда окно времени начнет мигать, нажмите “+” “-”, чтобы установить целевое время тренировки. Диапазон составляет 5-99 минут. По умолчанию - 30:00.

- c. Режим тренировки 3: Обратный отсчет от установленной дистанции. Когда окно расстояния начнет мигать, нажмите “+” “-”, чтобы установить целевую дистанцию. Диапазон расстояния 1,0-99,0 км. По умолчанию - 1.0 КМ.
 - d. Режим тренировки 4: Обратный отсчет калорий. Когда окно калорий начнет мигать, нажмите “+” “-”, чтобы установить целевой расход калорий для тренировки. Диапазон калорий составляет 20-990 Кал. По умолчанию - 50 КАЛ.
- 8.4 “P1 — P36” являются предустановленными программами. Возможна установка только обратного отсчета времени. Когда окно времени начнет мигать, нажмите “+” “-”, чтобы установить целевое время, диапазон составляет 5-99 минут. Время по умолчанию-30:00.

Шаг 1: Войдите в “Training” (Тренировка) на домашней странице:

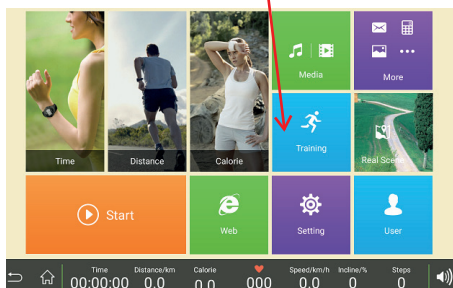

Шаг 2: Нажмите кнопку “Program” (Программа), чтобы войти в предустановленные программы.

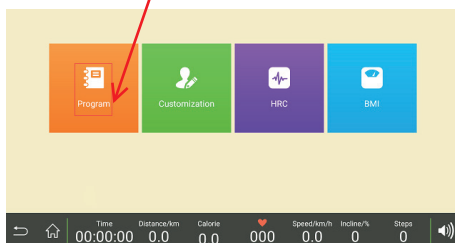

Шаг 3: Встроенные программы имеют 6 спортивных режимов Warm-up (разминка), Oxygen (кислород), Slim (похудение), Health (оздоровление), Climb (подъем), Expert (эксперт)», каждый спортивный режим включает в себя 0, 1, 2, 3, 4, и 5 уровней интенсивности тренировок на выбор (продолжительность каждого режима тренировки фиксирована).

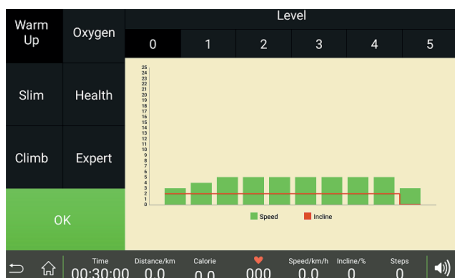

А. Используйте клавиши “+” и “-”, чтобы отрегулировать скорость беговой дорожки во время тренировки.

В. Для программ P1—P36 скорость и наклон делятся на 10 сегментов. Каждый сегмент имеет одинаковое время. Регулировка скорости и наклона после выбора будут доступны в текущем сегменте. При переходе к следующему сегменту консоль издаст 3 кратный звуковой сигнал заранее. Когда будет пройдено все 10 сегментов, двигатель остановится.

С. Нажмите кнопку “START” (СТАРТ) во время тренировки, чтобы сделать паузу в тренировке. Отсчет параметров тренировки остановится. Нажмите кнопку “START” (СТАРТ) еще раз, чтобы продолжить тренировку, отсчет параметров тренировки возобновится с ранее достигнутых значений.

8.5 Нажмите кнопку “STOP” (СТОП) во время тренировки, чтобы беговая дорожка медленно остановилась. Все данные настройки вернутся в состояние по умолчанию.

8.6 Используйте кнопки ▲ ▼ или “QUICK INCLINE” (БЫСТРЫЙ НАКЛОН), чтобы отрегулировать наклон во время работы беговой дорожки.

8.7 Если при любом состоянии снять ключ безопасности, дисплей отобразит Eг-7 и прозвучит звуковой зуммер. Беговая дорожка остановится.

8.8 Система управления всегда находится под контролем, беговая дорожка остановится, если только произойдет чрезвычайная ситуация. Окно покажет сообщение ERR со звуковым сигналом.

8.9 Когда в окне появится сообщение ERR, нажмите клавишу “STOP” (СТОП), тогда сообщение ERR удалится.

8.10 Функция FAT (Жироанализатор): Когда беговая дорожка остановится, нажмите клавишу “Training” (Тренировка), чтобы выбрать “BMI” и войти в функцию жиросанализатора, используйте клавиши “+”\“—”, чтобы установить данные.

Нажмите клавишу “Training” (Тренировка) на главной странице, чтобы выбрать “BMI” и войти в функцию FAT:

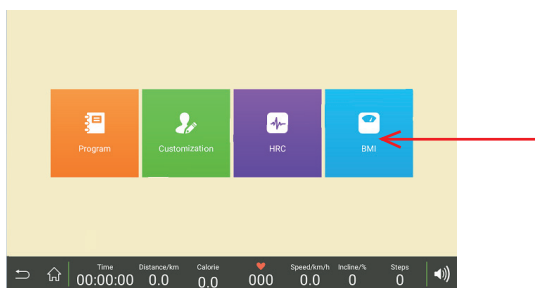

Войдите в режим ВМІ (ИМТ), чтобы установить свой возраст, рост, вес и пол. Используя клавиши “+”, “-”, отрегулируйте данные, когда окно станет оранжевого цвета, нажмите клавишу ”OK” и положите обе руки на поручни на 5-8 секунд, чтобы получить результат.

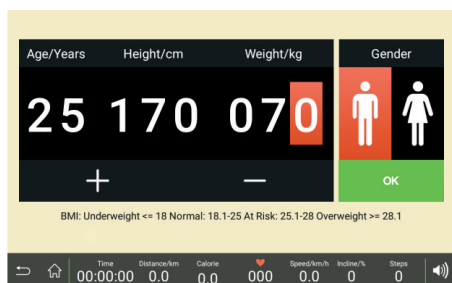

- a. **Gender (Пол):** левый символ означает мужской, а правый-женский. По умолчанию используется male (муж.).
- b. **Age/Years (Возраст/Годы):** диапазон 1-99, по умолчанию 25.
- c. **Height/cm (Рост/см):** диапазон 100-220 см, по умолчанию-170 см.
- d. **Weight/kg (Вес/кг):** диапазон 20-150 кг, по умолчанию-70 кг.

ВМІ (ИМТ): когда закончите настройку данных, нажмите клавишу “OK”, чтобы войти в режим Жироанализатора (FAT). Положите обе руки на поручни с датчиками пульса и подождите 8 секунд, пока соответствующее окно дисплея не покажет ваш ВМІ (ИМТ). Возьмем, к примеру, азиатов: ИМТ до 18 - слишком худой; между 18-23 - стандартный; между 23-28 - полный; и более 29 - слишком полный. Значение по умолчанию-24.

9. Функция HRC (Пульсозависимая программа)

Ваша беговая дорожка оснащена пульсозависимой программой. При тренировке в данной программе компьютер будет автоматически регулировать интенсивность нагрузки таким образом, чтобы пульс соответствовал заданному уровню. Компьютер будет сравнивать измеренное значение пульса с целевым и соответственно увеличивать или уменьшать нагрузку.

- 9.1 Ограничение скорости HRC составляет 13 км/ч.
- 9.2 Используйте клавиши "+" "-" для настройки параметра HRC, установите параметры в соответствии с приведенной ниже строкой, если параметры вне диапазона тренажер не запустится, нужно сбросить данные.

Нажмите кнопку “Training” (Тренировка) на главной странице, чтобы выбрать “HRC” и войти в пульсозависимую программу:

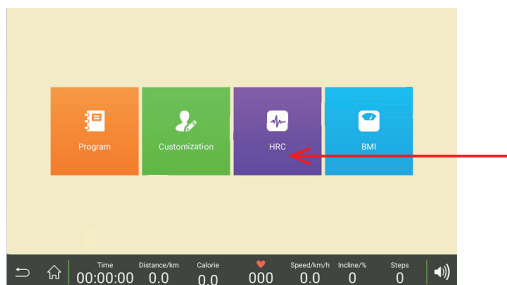

В режиме HRC установите возраст, частоту сердечных сокращений и время тренировки, а затем нажмите клавишу “START” (СТАРТ), чтобы начать.

- A. Возрастной диапазон 15-80 лет, по умолчанию - 25лет.
- B. Целевая частота сердечных сокращений по умолчанию: $(220-\text{возраст}) \cdot 0,6$.
- C. Диапазон возможного изменения целевой частоты сердечных сокращений: 80-180.
- D. Время тренировки по умолчанию время составляет 30 минут. Диапазон: 5-99 минут.

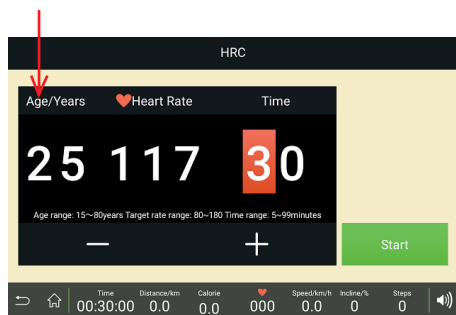

9.3 Войдите в режим HRC, скорость бега и наклон изменяются следующим образом:

- A. Измеряя частоту пульса, HRC проверяет частоту сердечных сокращений один раз в 30 секунд.
- B. Если частота сердечных сокращений пользователя, меньше целевого значения до 30 ударов / мин, скорость будет увеличиваться, 2,0 км/ч.
- C. Если целевой пульс пользователя ниже 6-29 ударов/мин, скорость будет увеличиваться на 1.0 км/ч.
- D. Если пульс пользователя превышает целевое значение до 30 ударов/мин, то скорость уменьшится на 2,0 км/ч.
- E. Если частота сердечных сокращений пользователя выше целевой 6-29 ударов в минуту, скорость уменьшится на 1,0 км/ч.
- F. Если частота сердечных сокращений пользователя выше или ниже целевой частоты сердечных сокращений 0-5 ударов в минуту, скорость не изменится.

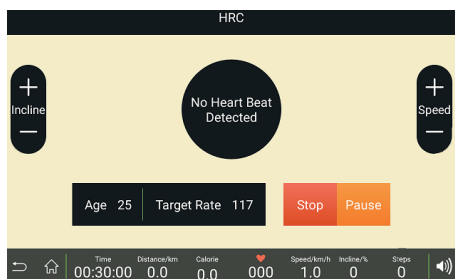

9.4 В соответствии со следующей ситуацией беговая дорожка будет замедляться до самой низкой скорости в течение 20 секунд, а затем остановится после пробега в 15 секунд на самой низкой скорости.

- A. Частота сердечных сокращений не определяется каждые 30 секунд подряд.
- B. Скорость составляет 1,0 км/ч, что вызвано низкой частотой сердечных сокращений.
- C. Частота сердечных сокращений выше значения (220-возраст).

9.5 Нельзя снижать скорость ниже 1,0 км /ч (0,6 м/ч). Например: самая низкая скорость составляет 1,0 км /ч (0,6 м/ч), если ваша скорость бега от 1,6 км /ч (1,0 м/ч), то скорость может быть уменьшена только до 1,0 км/ч в соответствии с показаниями пульса.

9.6 Наклон не регулируется пульсозависимой программой автоматически, но может регулироваться вручную.

10. Режим реальной местности

Есть шесть реальных видео, вид которых будет двигаться в соответствии со скоростью. Вид местности будет двигаться быстро, если бежать также быстро.

Нажмите на клавишу “Real Scene” на главной странице и войдите в меню выбора видео симуляций.

Нажмите на любое видео и начните просмотр, клавиши “+” “-” наклона и скорости автоматически скроются через 5 секунд. Нажмите в любом месте экрана, чтобы выбрать скорость, наклон, остановку и т. д.

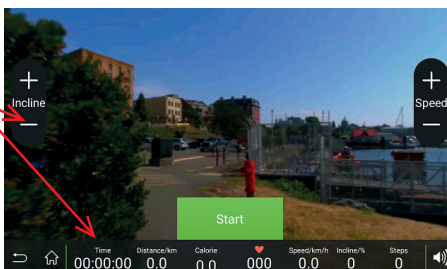
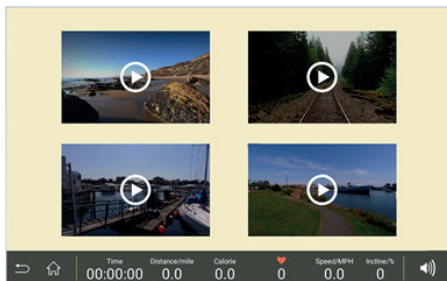

Если не нажимать на дисплей в течение 5 секунд, экран скроет клавишу “+”, “-” наклона и скорости, остановки и т. д.



11. Мультимедиа

Нажмите клавишу “Media” на главной странице и войдите в меню мультимедиа.

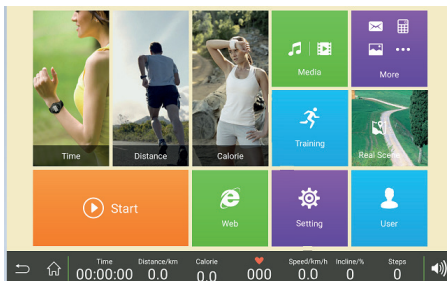

Есть много музыкальных и видеоплееров, которые пользователь может выбрать. После первого выбора и нажатия клавиши “Music” (Музыка) или “Video” (Видео), по умолчанию используется последний выбор проигрывателя.

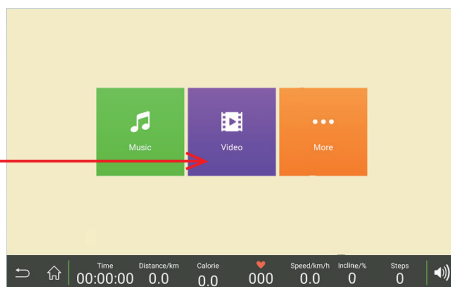

12. Функции подменю

12.1 На следующем рисунке показана вспомогательная функция системы беговой дорожки на базе Android; каждая операция функции выглядит следующим образом:

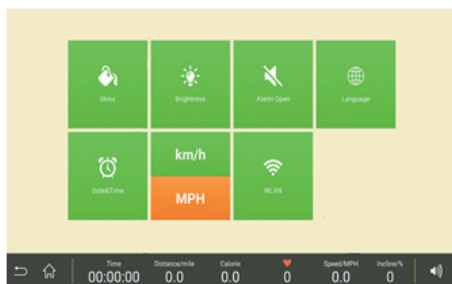

12.2 Функция выбора фона:

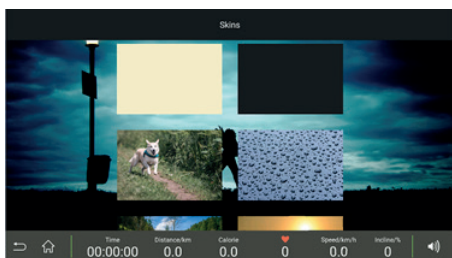

12.3 Яркость: Смахните экран влево, чтобы уменьшить яркость, и вправо, чтобы увеличить яркость.

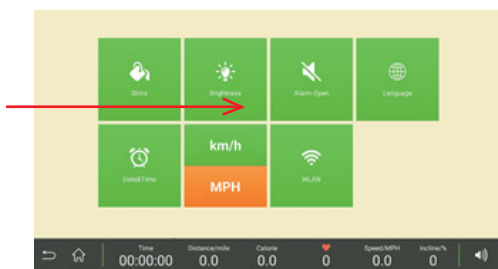
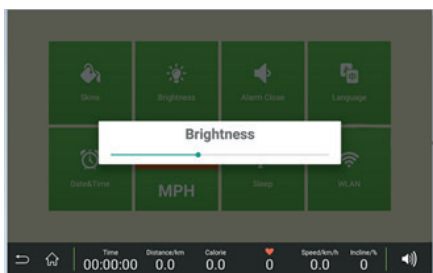

- 12.4 Настройки звука: Для звука системы Android на значке есть косая черта, которая показывает, что звук отключен. Можно провести по значку громкости в правом нижнем углу, чтобы настроить. Отсутствие косой черты указывает на то, что система Android работает со звуком.

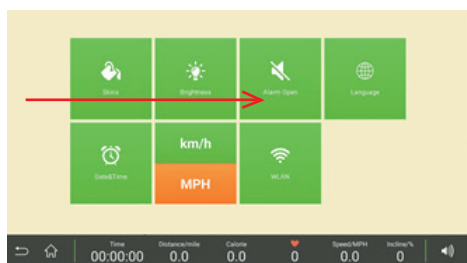

- 12.5 Язык: Встроенная система с тремя языками: китайским, английским и французским.



12.6 “Date/Time” (Дата/Время): Доступная сеть может обновлять дату/время автоматически, также можно обновлять дату/время вручную. Время автоматически обновляется системой.



Установите время вручную, 12 ч или 24 ч. Такое же, что и в регионе.



12.7 WLAN: Поиск близлежащих беспроводных сетей и доступа в Интернет.

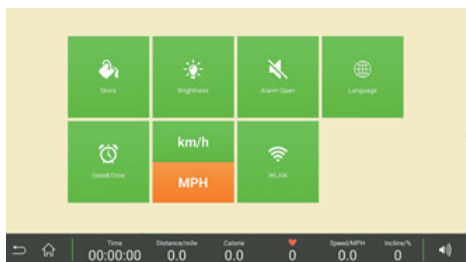

При первоначальном использовании ключ “Wi-Fi” можно найти в настройках опций, нажмите кнопку подключения к сети.



После подключения к домашней сети нажмите клавишу “back” (назад) или “HOME” (ДОМ), чтобы вернуться в меню приложения.

13. Дополнительные функции

Информация о версии приложения, калькулятор, обновление версий, очистка системы и другие функции:

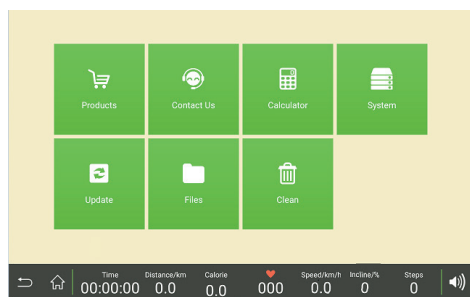

- 13.1 Products (Продукты): Веб-сайт может непосредственно просматривать другую информацию о продукте компании.
- 13.2 Contact Us (Свяжитесь с нами): Используйте данное электронное письмо, чтобы отправить свои предложения.
- 13.3 Calculator (Калькулятор): Дополнительные расчеты.
- 13.4 System (Система): Проверьте версию системы и информацию о параметрах оборудования.
- 13.5 Update (Обновление): Версия приложения обновляется автоматически, если нет, нажмите данную клавишу, чтобы обновить вручную.
- 13.6 Files (Файлы): Можно устанавливать другие приложения в фоновом режиме или просматривать информацию о хранении файлов.
- Clean (Очистка): Очистите систему от мусора вручную.

14. Пользовательские данные

14.1 Profile (Профиль): Для ввода имени пользователя, возраста, пола, роста, веса и км/ч.

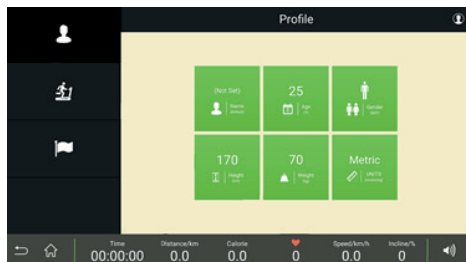

14.2 Device (Устройство): Просмотр общего времени бега, общей дистанции, общего количества калорий, общего количества движений, средней скорости и информации об использовании тренажера в последнюю минуту.

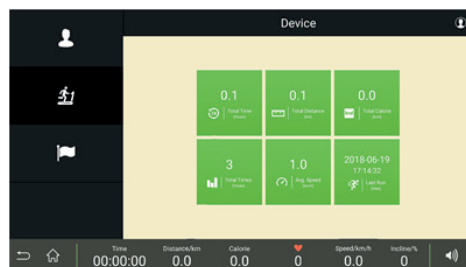

14.3 Workout Records (Записи тренировок): Подробная информация о тренировках. Для просмотра ежедневной дистанции, времени, калорий и даты.

15. Таблица скорости программы (км/ч)



Уровень Программы		1	2	3	4	5	6	7	8	9	10
		P1	Скорость	3.0	4.0	5.0	5.0	5.0	5.0	5.0	5.0
	Наклон	2	2	2	2	2	2	2	2	2	0
P2	Скорость	3.5	4.5	5.5	5.5	5.5	5.5	5.5	5.5	5.5	3.5
	Наклон	2	2	2	2	2	2	2	2	2	0
P3	Скорость	4.0	5.0	6.0	6.0	6.0	6.0	6.0	6.0	6.0	4.0
	Наклон	2	2	2	2	2	2	2	2	2	0
P4	Скорость	4.5	5.5	6.5	6.5	6.5	6.5	6.5	6.5	6.5	4.5
	Наклон	2	2	2	2	2	2	2	2	2	0
P5	Скорость	5.0	6.0	7.0	7.0	7.0	7.0	7.0	7.0	7.0	5.0
	Наклон	2	2	2	2	2	2	2	2	2	0
P6	Скорость	5.5	6.0	6.5	7.5	7.5	7.5	7.5	7.5	7.5	5.5
	Наклон	2	2	2	2	2	2	2	2	2	0
P7	Скорость	5.0	7.0	6.0	7.0	6.0	7.0	6.0	7.0	6.0	4.0
	Наклон	3	4	5	4	5	4	5	4	5	2
P8	Скорость	5.0	7.0	6.0	7.0	6.0	7.0	6.0	7.0	6.0	4.0
	Наклон	4	5	6	5	6	5	6	5	6	3
P9	Скорость	5.0	7.0	6.0	7.0	6.0	7.0	6.0	7.0	6.0	4.0
	Наклон	5	6	7	6	7	6	7	6	7	4
P10	Скорость	5.0	7.0	6.0	7.0	6.0	7.0	6.0	7.0	6.0	4.0
	Наклон	6	7	8	7	8	7	8	7	8	5
P11	Скорость	5.0	7.0	6.0	7.0	6.0	7.0	6.0	7.0	6.0	4.0
	Наклон	7	8	9	8	9	8	9	8	9	6
P12	Скорость	5.0	7.0	6.0	7.0	6.0	7.0	6.0	7.0	6.0	4.0
	Наклон	8	9	10	9	10	9	10	9	10	7
P13	Скорость	6.0	8.0	9.0	8.0	9.0	8.0	9.0	8.0	9.0	3.0
	Наклон	2	4	4	4	4	4	4	4	4	0
P14	Скорость	7.0	9.0	10.0	9.0	10.0	9.0	10.0	9.0	10.0	4.0
	Наклон	2	4	4	4	4	4	4	4	4	0
P15	Скорость	8.0	10.0	11.0	10.0	11.0	10.0	11.0	10.0	11.0	5.0
	Наклон	2	4	4	4	4	4	4	4	4	0
P16	Скорость	9.0	11.0	12.0	11.0	12.0	11.0	12.0	11.0	12.0	6.0
	Наклон	2	4	4	4	4	4	4	4	4	0
P17	Скорость	10.0	12.0	13.0	12.0	13.0	12.0	13.0	12.0	13.0	7.0
	Наклон	2	4	4	4	4	4	4	4	4	0
P18	Скорость	11.0	13.0	14.0	13.0	14.0	13.0	14.0	13.0	14.0	8.0
	Наклон	2	4	4	4	4	4	4	4	4	0
P19	Скорость	3.0	7.0	7.0	7.0	7.0	7.0	7.0	7.0	6.0	3.0
	Наклон	2	2	2	2	2	2	2	2	2	2

P20	Скорость	4.0	8.0	8.0	8.0	8.0	8.0	8.0	8.0	7.0	4.0
	Наклон	2	2	2	2	2	2	2	2	2	2
P21	Скорость	5.0	9.0	9.0	9.0	9.0	9.0	9.0	9.0	8.0	5.0
	Наклон	2	2	2	2	2	2	2	2	2	2
P22	Скорость	6.0	10.0	10.0	10.0	10.0	10.0	10.0	10.0	9.0	6.0
	Наклон	2	2	2	2	2	2	2	2	2	2
P423	Скорость	7.0	11.0	11.0	11.0	11.0	11.0	11.0	11.0	10.0	7.0
	Наклон	2	2	2	2	2	2	2	2	2	2
P24	Скорость	8.0	12.0	12.0	12.0	12.0	12.0	12.0	12.0	11.0	8.0
	Наклон	2	2	2	2	2	2	2	2	2	2
P25	Скорость	4.0	7.0	5.0	7.0	5.0	7.0	5.0	7.0	5.0	3.0
	Наклон	4	6	6	6	6	6	6	6	6	0
P26	Скорость	4.5	7.5	5.5	7.5	5.5	7.5	5.5	7.5	5.5	3.5
	Наклон	4	6	6	6	6	6	6	6	6	0
P27	Скорость	5.0	8.0	6.0	8.0	6.0	8.0	6.0	8.0	6.0	4.0
	Наклон	4	6	6	6	6	6	6	6	6	0
P28	Скорость	5.5	8.5	6.5	8.5	6.5	8.5	6.5	8.5	6.5	4.5
	Наклон	4	6	6	6	6	6	6	6	6	0
P29	Скорость	6.0	9.0	7.0	9.0	7.0	9.0	7.0	9.0	7.0	5.0
	Наклон	4	6	6	6	6	6	6	6	6	0
P30	Скорость	6.5	9.5	7.5	9.5	7.5	9.5	7.5	9.5	7.5	5.5
	Наклон	4	6	6	6	6	6	6	6	6	0
P31	Скорость	8.0	12.0	10.0	12.0	10.0	12.0	10.0	12.0	10.0	5.0
	Наклон	3	6	3	6	3	6	3	6	3	0
P32	Скорость	9.0	13.0	11.0	13.0	11.0	13.0	11.0	13.0	11.0	6.0
	Наклон	4	7	4	7	4	7	4	7	4	1
P33	Скорость	10.0	14.0	12.0	14.0	12.0	14.0	12.0	14.0	12.0	7.0
	Наклон	5	8	5	8	5	8	5	8	5	2
P34	Скорость	11.0	15.0	13.0	15.0	13.0	15.0	13.0	15.0	13.0	8.0
	Наклон	6	9	6	9	6	9	6	9	6	3
P35	Скорость	12.0	17.0	14.0	17.0	14.0	17.0	14.0	17.0	14.0	9.0
	Наклон	7	10	7	10	7	10	7	10	7	4
P36	Скорость	13.0	16.0	14.0	16.0	14.0	16.0	14.0	16.0	14.0	9.0
	Наклон	8	11	8	11	8	11	8	11	8	5

Руководство по устранению неполадок

Проблема	Проверка	Решение
Беговая дорожка не работает	Источник питания не подключен	Подключите источник питания
	Ключ безопасности не вставлен	Поставьте ключ безопасности в правильное положение
	Трансформатор не исправлен	Правильно установите трансформатор или замените
	Прерывание электрической цепи	Проверьте провод соединения, клемму и правильно соедините
Беговая дорожка останавливается	Ключ безопасности выпадает	Правильно установите ключ безопасности
	Проблема электронной сети	Запросите техническое обслуживание
Ключ неисправен	Ключ поврежден	Замените ключ
	Ключ не работает	Замените клавиатуру и провод; замените печатную плату; замените консоль
	Провод двигателя и контроллер не соединены	Проверьте подключение или замените контроллер
E07	Консоль не может проверить сигнал ключа безопасности	Проверьте ключ безопасности и правильно установите
Пульса нет	Пульсовый провод плохо соединен или поврежден	Правильно соедините провод или замените
	Консольная схема испортилась	Замените консоль
Дисплей не работает	Винт на печатной плате расшатан	Плотно затяните винт
	Консоль неисправна	Замените консоль
E01	Отключение инвертора при низком напряжении	Замените инвертор или свяжитесь со службой сервиса
E02	Тепловой датчик неисправен	Замените инвертор или свяжитесь со службой сервиса
E04	Защита выходного отверстия инвертора от перегрузки током	Замените инвертор или свяжитесь со службой сервиса

E06	Защита выходного отверстия инвертора от перенапряжения	Замените инвертор или свяжитесь со службой сервиса
E08	Аварийная посадка	Замените инвертор или свяжитесь со службой сервиса
E09	Защита инвертора от перегрева	Замените инвертор или свяжитесь со службой сервиса
E21	Проблема флэш-программы	Замените инвертор или свяжитесь со службой сервиса
E22	Проблема prog	Замените инвертор или свяжитесь со службой сервиса
E23	Низкое напряжение	Замените инвертор или свяжитесь со службой сервиса
E25	Аварийная остановка	Замените инвертор или свяжитесь со службой сервиса
E0A	Защита двигателя от перегрузки	Замените инвертор или свяжитесь со службой сервиса
E0B	Защита инвертора от перегрузки	Замените инвертор или свяжитесь со службой сервиса
E0C	Аварийная перегрузка системы	Замените инвертор или свяжитесь со службой сервиса

Схема тренажёра в разобранном виде:

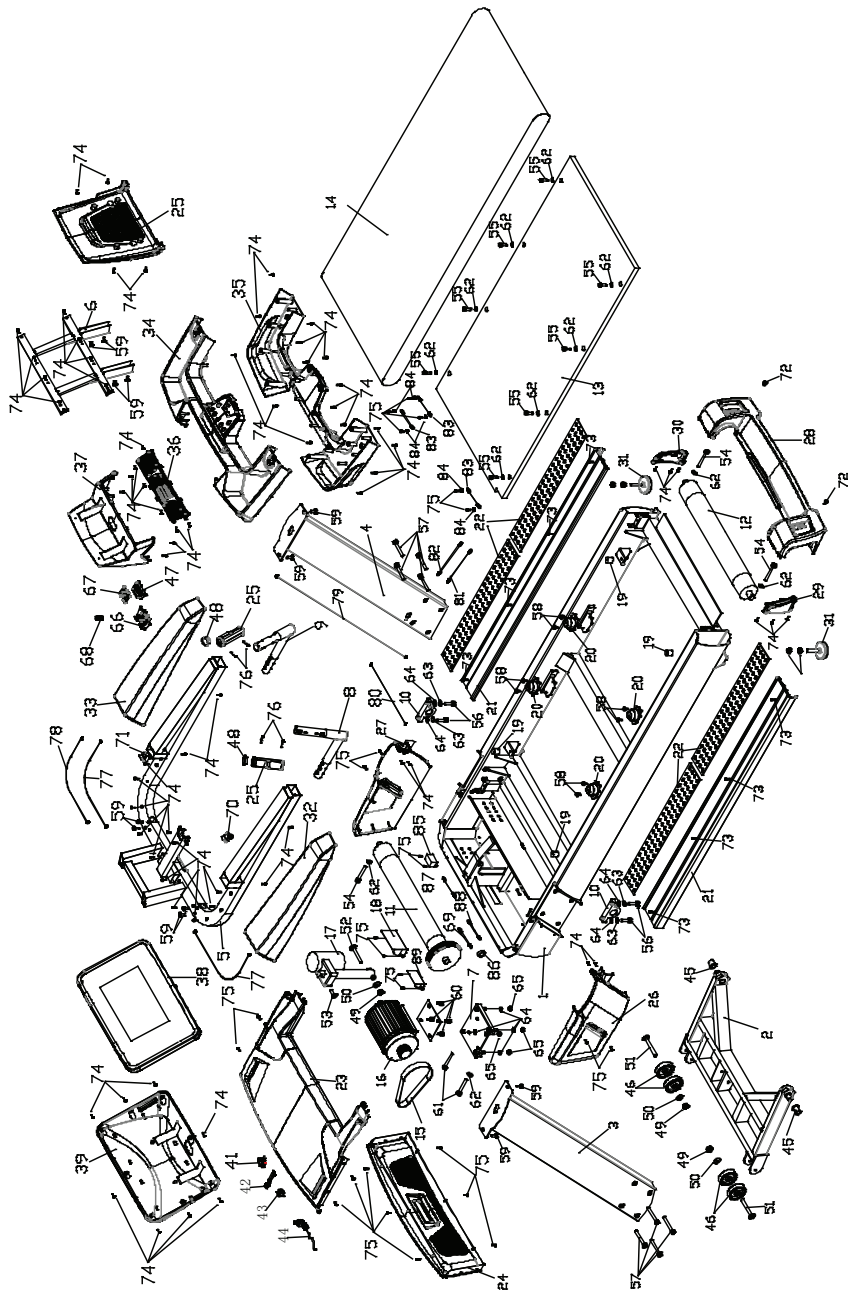

Список комплектующих частей:

№.	Наименование	Спецификация	Кол-во
1	Основная рама		1
2	Рама мотора наклона		1
3	Стойка консоли правая		1
4	Стойка консоли левая		1
5	Рама консоли		1
6	Рама дисплея		1
7	Крепеж мотора		1
8	Рама пульсомера левая		1
9	Рама пульсомера правая		1
10	Фиксирующая прокладка	t25×120×60	2
11	Передний ролик	Ø150×Ø85×Ø25×715	1
12	Задний ролик	Ø85×Ø25×638×705	1
13	Дека	1410×680×25	1
14	Беговое полотно	3460×580×t3.2	1
15	Ремень мотора	270J10	1
16	Мотор АС		1
17	Мотор наклона		1
18	Инвертер		1
19	Подушка амортизирующая цилиндрическая	Ø30×30×M8×8	4
20	Подушка амортизирующая	80×54×40	4
21	Алюминиевая накладка	128×49×1400	2
22	Резиновая прокладка	100×8×700	4
23	Крышка мотора	810×595×68	1
24	Передняя крышка мотора	810×114×192	1
25	Набор ручней с датчиками пульса		2
26	Левая крышка стойки консоли		1
27	Правая крышка стойки консоли		1
28	Задний кожух	855×163×195	1
29	Кожух левый	78×34×155	1
30	Кожух правый	78×34×155	1
31	Прокладка	Ø74×86×M12	2
32	Оплетка поручня левого		1
33	Оплетка поручня правого		1
34	Крышка консоли верхняя		1
35	Крышка консоли нижняя		1
36	Крепеж	404×28×57	1
37	Крепеж консоли	432×208×227	1

38	ТФТ панель		1
39	Задняя крышка дисплея		1
40	Задняя крышка консоли		1
41	Гнездо	250V	1
42	Провод	FP-ZHY-8(6.35×30)/15A	1
43	Выключатель	20A	1
44	Шнур питания	3×1.5мм×2000	1
45	Втулка	Ø35×Ø30×Ø20×27	2
46	Колесо	Ø78×Ø 12.2×t23	4
47	Крепеж ключа безопасности		1
48	Втулка		2
49	Гайка стопорная	M12	3
50	Шайба	Ø12	3
51	Винт	M12×80×20	2
52	Винт	M12×70×20	1
53	Винт	M10×40×20	1
54	Винт	M8×75	3
55	Винт	M8×25	8
56	Винт	M10×35	4
57	Винт	M8×80	8
58	Винт	M8×10	8
59	Винт	M8×20	12
60	Винт	M8×15	4
61	Винт	M8×55	2
62	Шайба	Ø8	16
63	Шайба	Ø10	4
64	Шайба	Ø10	8
65	Гайка	M10	4
66	Крепеж	106×54×24	1
67	Втулка	60.5×42×12	1
68	Пружина	Ø11.8×Ø0.8×24	1
69	Соединенный провод (заземление)	L-150мм	
70	Выключатель наклона		1
71	Выключатель наклона		1
72	Винт	M5×15	2
73	Винт	ST4×20	8
74	Винт	ST4×16	72
75	Винт	M4×16	24
76	Винт	M3×28	4
77	Провод	L-700 мм	2

78	Провод	L-900 мм	1
79	Провод	L-1200 мм	1
80	Провод	L-800 мм	1
81	Провод	L-800мм/ красный	1
82	Провод	L-800мм/ черный	1
83	Провод	L-200мм	3
84	Шайба	Ø5	6
85	Фильтр	10A(F7252)	1
86	Магнитное кольцо	35×22×t15.0	1
87	Провод	L-450мм/ черный	1
88	Провод	L-450мм/ красный	
89	Щит питания	L-150мм	1

Технические характеристики

Назначение	профессиональное
Тип	электрическая
Рама	высокопрочная с двухслойной покраской
Скорость	1-25 км/ч, шаг 0,1 км/ч
Беговое полотно	2.5 мм ортопедическое профессиональное
Размер бегового полотна	162*60 см
Регулировка угла наклона	электрическая
Наклон бегового полотна	0-15%
Дека	парафинированная, соответствует стандарту EN957, толщина 25 мм
Система амортизации	мультиабсорбирующая динамическая на основе 4 эластомеров и 4 запатентованных амортизирующих подушек по периметру бегового полотна
Измерение пульса	сенсоры на поручнях
Нагрудный кардиодатчик	нет
Консоль	16-дюймовый сенсорный TFT дисплей
Показания консоли	программный профиль, время, скорость, дистанция, расход калорий, пульс, угол наклона, шаги
Кол-во программ	55
Спецификации программ	быстрый старт, ручной режим, целевые (по времени, по дистанции, по калориям), 36 предустановленных программ, 6 пользовательских, 1 пульсозависимая, 6 визуализированных программ с бегом по виртуальному ландшафту, жиранализатор
Специальные программные возможности	виртуальный ландшафт, встроенные мультимедийные приложения, калькулятор, проводник, возможность установки приложений, хранение данных пользователей
Мультимедиа	MP3 вход и встроенные динамики
Разъемы	USB разъем зарядки мобильного устройства и воспроизведения аудио и видео файлов
Интернет	Wi-Fi
Многоязычный интерфейс	английский, французский, китайский
Вентилятор	нет
Подставка под планшет	есть
Зарядка мобильного устройства	USB

Транспортировочные ролики	есть
Компенсаторы неровностей пола	есть
Складывание	нет
Размер в рабочем состоянии (Д×Ш×В)	214,5×93×168 см
Вес нетто	223 кг
Вес брутто	245 кг (упаковка – 2 коробки 98×128×36.5 см + 223×95.5×40 см)
Макс. вес пользователя	180 кг
Питание	сеть 220 Вольт
Энергосбережение	есть
Стандартное оборудование	Русифицированные надписи на консоли для удобства управления тренировкой Большой отсек для бутылок и аксессуаров Ключ безопасности Дополнительные эргономичные поручни с датчиками пульса Боковые направляющие из алюминиевого сплава Система заводской смазки бегового полотна
Гарантия	3 года
Страна изготовления	КНР

Оборудование сертифицировано в соответствии с Техническим Регламентом Таможенного Союза.

*Производитель оставляет за собой право вносить изменения в конструкцию тренажера, не ухудшающие значительно его основные технические характеристики.

Все актуальные изменения в конструкции либо технических спецификациях изделия отражены на официальном сайте поставщика оборудования ООО «ФИТАТЛОН»:

www.neotren.ru

Последнюю версию Руководства пользователя можно найти на сайте поставщика ООО «ФИТАТЛОН»: www.neotren.ru

ВНИМАНИЕ!



**ТРЕНАЖЕР ПРЕДНАЗНАЧЕН ДЛЯ КОММЕРЧЕСКОГО
ИСПОЛЬЗОВАНИЯ**

Дополнительная информация

Торговая марка: BROZE GYM

Модель: T1000M PRO TFT TURBO

Сделано в К.Н.Р.

Импортер и Уполномоченная изготовителем организация: ООО «Фитатлон», 115230, Россия, г. Москва, Каширское шоссе, дом 13Б, 5 этаж, комната №31 в помещении №1.

Данный товар реализуется в соответствии с требованиями законодательства Российской Федерации.

Для подтверждения даты покупки товара при гарантийном ремонте или предъявлении иных предусмотренных законом требований, убедительно просим вас сохранять сопроводительные документы (чек, квитанцию, иные документы, подтверждающие дату и место покупки).

